

Eiermann 1

Tischgestell

Gestalter: Egon Eiermann 1953,
zerlegbare Ausführung 1995

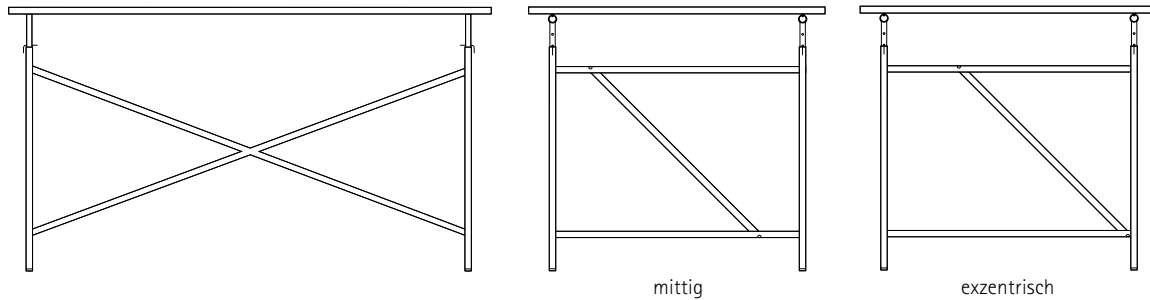

Breite mm	Tiefe mm	Höhe mm	RAL Farbe	verchromt
			Schwarz 9005 Weiß 9010 Silber 9006 Basaltgrau 7012 oxidrot ähnlich 3009 farblos bronzefarben	
1100	660	660	x	x
1100	780	660	x	x

Bei Bestellung bitte angeben ob Kreuzstreben mittig (für aufrechte Sitzhaltung) oder exzentrisch (für schräges Sitzen mit ausgestreckten Beinen) gewünscht sind.

Verlängerungsstäbe 35 mm Lochraster, 1 Satz	kurz (Standard) l = 165 mm, 2 Löcher	lang l = 335 mm, 5 Löcher	mit Befestigungs- lasche	Gummistopfen 1 Satz
Farbe, bronzefarben verchromt	x x	x x	x x	x

Für eine Schreibtischhöhe von 720 bzw. 750 mm benötigen Sie **Verlängerungen**. Mit den kurzen Verlängerungen erreichen Sie mit unseren Tischplatten im 2. Loch ca. 750 mm Tischhöhe. Die lange Version mit 5 Loch erlaubt weitere Höhen und sitzt etwas stabiler im Rohr.

Bei starken Bodenunebenheiten wird der **Niveaueausgleich** empfohlen. Damit erreichen Sie eine Tischhöhe von ca. 720 mm. Mit zusätzlichen Verlängerungen im ersten Loch erreichen Sie etwa 750 mm Tischhöhe.

In jedem Fall empfehlen wir die **Gummistopfen** zwischen Untergestell und Tischplatte, damit diese nicht verrutscht.

Egon Eiermann hatte das Gestell ursprünglich für sich und nicht als Serienmöbel entworfen. Als Einzelanfertigung vom Schlosser in der Nähe war es deshalb nicht zerlegbar sondern fest verschweißt. Preis und Transportkosten dieses Gestells auf Anfrage.

Paketversand bei Gestellen möglich, nicht aber bei Tischplatten

Eiermangestelle 1 Zubehör

Preise immer komplett
für einen Tisch

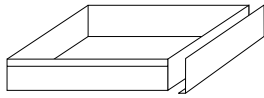

Schublade, MDF Melamin weiß

klein 344 × 344 × 45 mm (innen)
Aufpreis Frontblende Alu in Gestellfarben
Aufpreis Frontblende verchromt

groß 460 × 344 × 45 mm (innen)
Aufpreis Frontblende Alu in Gestellfarben
Aufpreis Frontblende verchromt

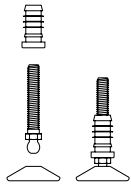

Niveausgleichssatz
bei starken Bodenunebenheiten
bei Angleichung von Tischhöhen
Höhe + 13 bis 33 mm

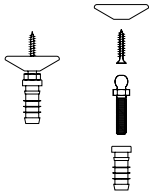

Befestigungssatz
für starke Schrägstellung der Tischplatten
Höhe + 20 mm

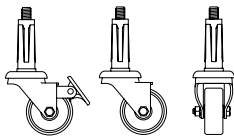

Industrierollen
(2 von 4 Rollen mit Feststeller)
Höhe + 70 mm

Rollen Gummi
Rollen Gummi starke Beanspruchung
Rollen für Holzböden (PU-Laufbelag)

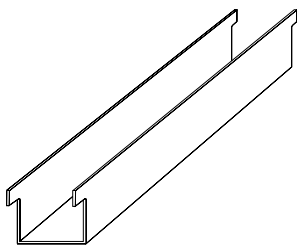

in allen
Gestellfarben,
bronzefarben

Edelstahl poliert
(Auslaufmodell) oder
Chrom-Optik lackiert

Kabelrinne Stahlblech
1100 × 120 × 60 mm

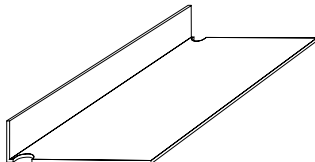

CPU-Halter Stahlblech
660 × 220 × 85 mm
780 × 220 × 85 mm

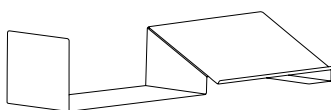

Pult
Breite gesamt 930 mm
Breite Buchablage 430 mm
Cremeweiß RAL 9001